

RAFFROLLO

Preisliste gültig ab 1. Mai 2024



KARTE 1

Empfohlene Verkaufspreisliste in Euro inkl. MwSt. Für Bestellungen mit Lieferung ausserhalb der Europäischen Union wird eine Preisanfrage empfohlen.

Auf Grund von weltweit ständig ändernder Preise bei Material und Transport sind unsere gedruckten Preislisten nicht bindend und können jederzeit widerrufen werden. Wir empfehlen Ihnen Ihre Bestellung online über unsere Webseite www.nature-deco.com zu tätigen. Diese Daten und Preise sind immer aktuell und deshalb bindend.

English System

Aufpreise

- Futterstoff nicht möglich • Papierstoffe nicht möglich
- Seitenverspannung 78 Euro

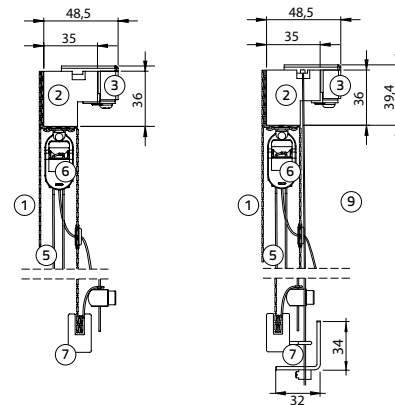
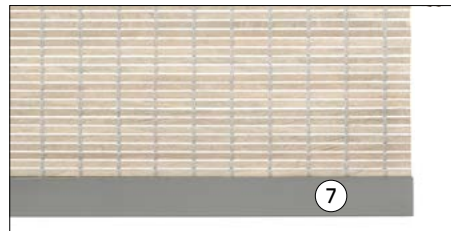
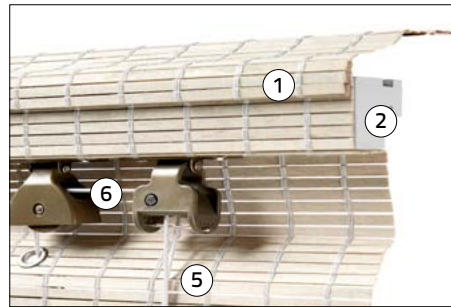
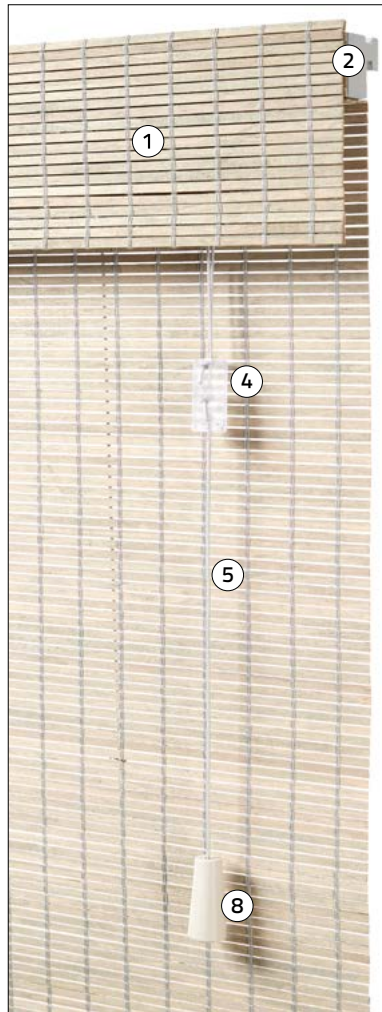

- ① Länge Volant immer 12,5 cm, Pakethöhe immer 25 cm
- ② Holz-Oberschiene und Holz-Schnur-Auge (groß) in weiss, grau, naturell und schwarz oder lasiert bei mit Lasur lackiertem Bambus
- ③ Decken- und Wandhalter Metall silberfarbig

- ④ Kindersicherheitsquaste weiss, beige, grau, dunkel braun und schwarz
- ⑤ Zugschnur weiss, grau, beige und schwarz
- ⑥ Schnurrollen und Schnurschloss aus Kunststoff in weiss, grau, bronze und schwarz

Classic System

Aufpreise

- Futterstoff (nur bei Flat Sticks möglich) semi transparent 95 Euro/m²
- Futterstoff (nur bei Flat Sticks möglich) abdunkelnd 130 Euro/m²
- Seitenverspannung 78 Euro

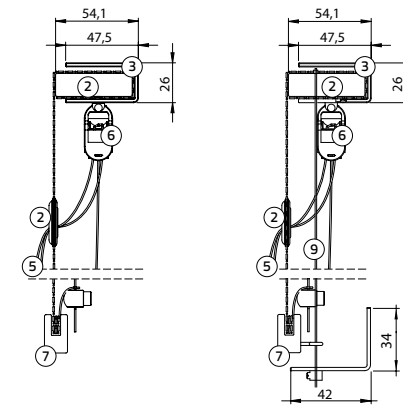
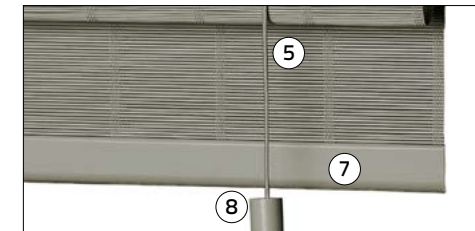
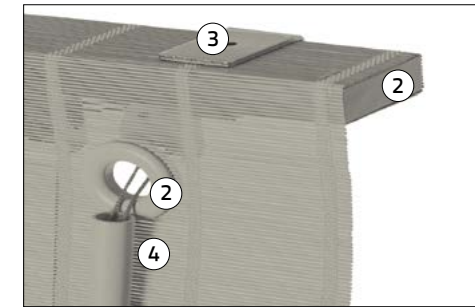
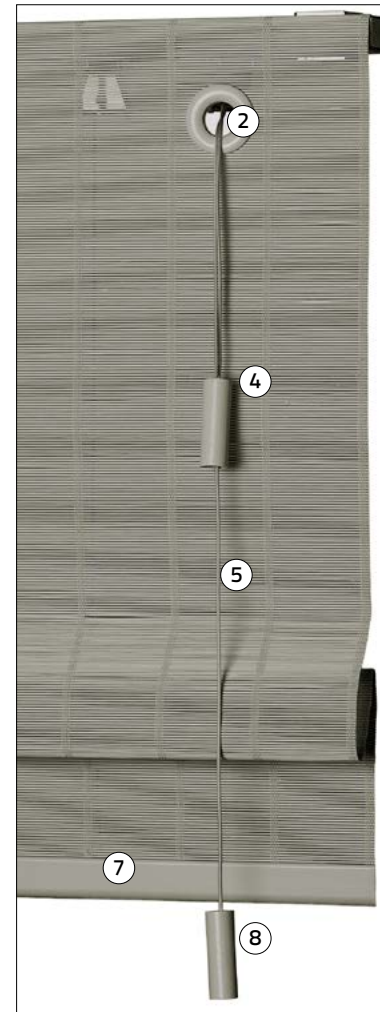

- ⑦ Holz-Unterleiste in weiss, grau, naturell und schwarz, oder lasiert bei mit Lasur lackiertem Bambus
- ⑧ Holz-Quaste ähnlich des Behanges
- ⑨ Seitenverspannung silberfarbig

Ultra System

Aufpreise

- Mechanik für Doppelkette und Doppelschnur 80 Euro
- Futterstoff (nur bei Flat Sticks möglich) semi transparent 95 Euro/m²
- Futterstoff (nur bei Flat Sticks möglich) abdunkelnd 130 Euro/m²
- Seitenverspannung 78 Euro
- Motorenpreise und Handsender siehe Preisliste links

Doppelkette

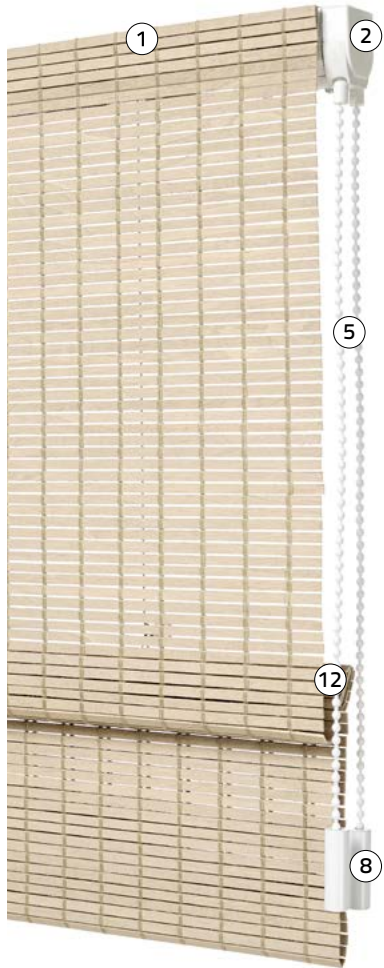

Doppelschnur

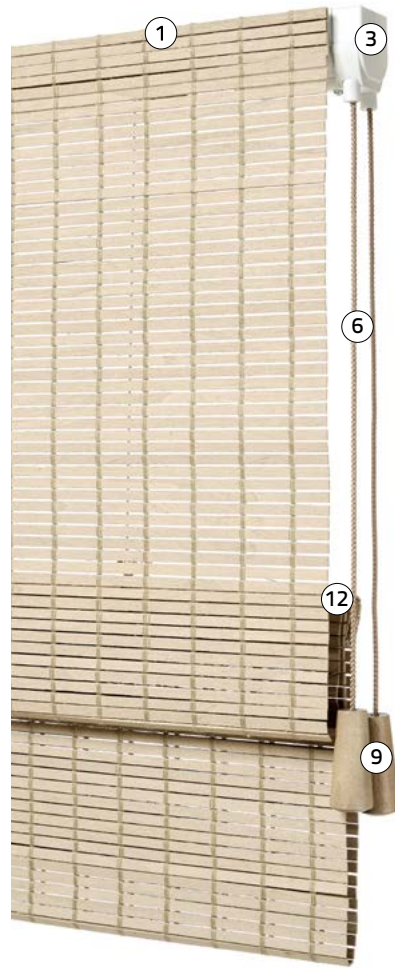

Doppelschnur

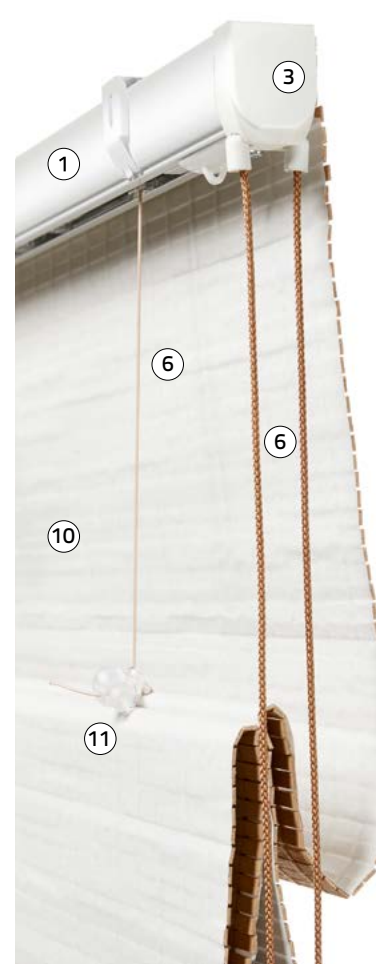

Endloskette



- ① Alu-Oberschiene für Doppelkette, Doppelschnur und Endloskette in weiss und schwarz
- ② Mechanik Doppelkette weiss und schwarz
- ③ Mechanik Doppelschnur weiss und schwarz
- ④ Mechanik Endloskette weiss und schwarz
- ⑤ Doppelkette Kunststoff weiss, grau, beige, schwarz

- ⑥ Doppelschnur und Systemschnur weiss, grau, beige und schwarz
- ⑦ Endloskette Kunststoff weiss, grau, beige, schwarz
- ⑧ Kunststoff-Quasten in weiss, grau, beige, schwarz
- ⑨ Holzquaste ähnlich des Behanges

- ⑩ Futterstoff semi transparent in weiss, hell grau und schwarz. Futterstoff abdunkelnd in weiss, hell grau und schwarz (nur bei Flat Sticks möglich)
- ⑪ Kindersicherheitsknopf PVC transparent
- ⑫ Holz-Unterleiste in weiss, grau, naturell und schwarz, oder lasiert bei mit Lasur lackiertem Bambus

Motion Systems

Aufpreise

- Futterstoff semi transparent 95 Euro/m² • Futterstoff abdunkelnd 130 Euro/m²
- Motorenpreise und Handsender siehe Tabelle links • Seitenverspannung nicht möglich • Alu-Oberschiene 10 %

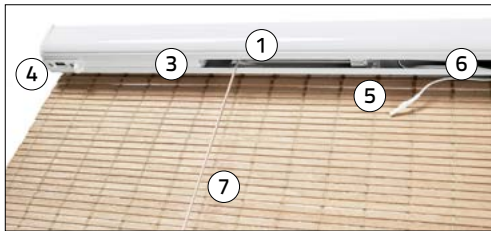

Ultra System mit CM-07 Akku-Motor mit Akku



PVC-Quaste mit QR-Code für Bedienung mit Akku-Motor CM-06

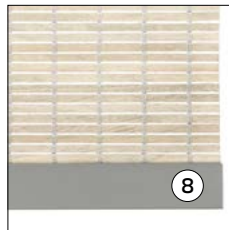

Holz-Unterleiste

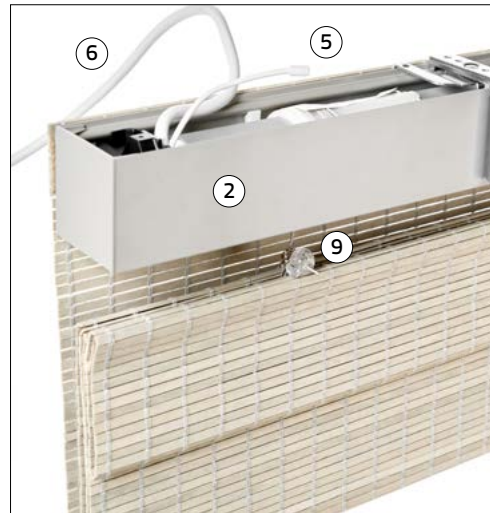

Solid System mit CM-09-QC Funk-Motor

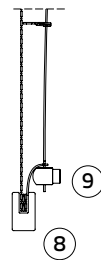
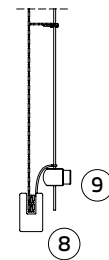
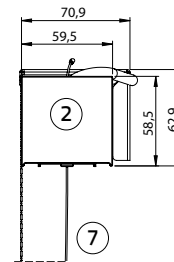
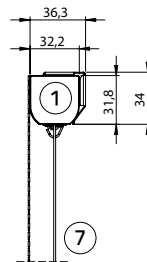

- ① Oberschiene Aluminium Ultra System weiss und schwarz mit Akku-Motor CM-07 und integriertem Akku
- ② Oberschiene Aluminium Solid System (siehe Farbfächer) mit integriertem 230V Motor
- ③ Integrierter Akku CM-38
- ④ Anschluss für marktüblichen USB-C Aufladekabel
- ⑤ Empfängerkabel
- ⑥ Stromkabel
- ⑦ Zugschnur in weiss, grau, beige und schwarz
- ⑧ Holz-Unterleiste in weiss, grau, naturell und schwarz, oder lasiert bei mit Lasur lackiertem Bambus
- ⑨ Kindersicherheitsknopf PVC transparent



CM11



CM12



CM15



CM16



CM17



Situ 1



Situ 5

